

Электронная документация

УГОЛ ДЛЯ АЛЮМИНИЕВОГО ПРОФИЛЯ SL-LINIA32-FANTOM внешний

СОСТАВ КОМПЛЕКТА

- Угол с экраном — 1 шт.
- Соединители — 4 шт.
- Винты — 16 шт.
- Шестигранный ключ — 1 шт.

СОВМЕСТИМЫЙ ПРОФИЛЬ

027158 SL-LINIA32-FANTOM-2000 ANOD



24 мм



Встраиваемый



Серебристый

ПАРАМЕТРЫ

Артикул	030096
Модель	SL-LINIA32-FANTOM внешний
Цвет	 серебристый
Покрытие	анодированное
Форма (сечение)	с фланцем
Назначение	встраиваемый скрытый
Размеры	196×196×83 мм
Ширина площадки для лент	24 мм

РУКОВОДСТВО ПО МОНТАЖУ

Необходимые компоненты:

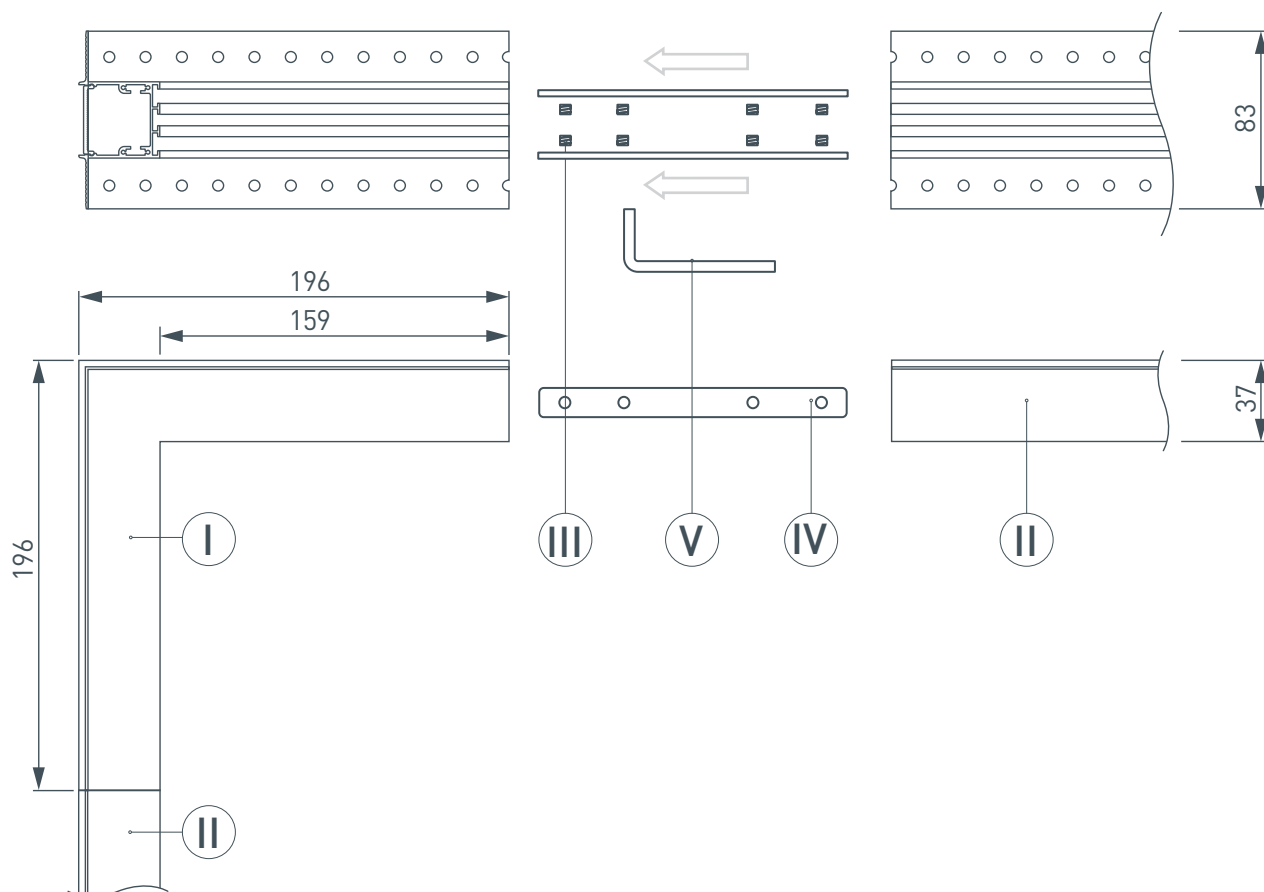
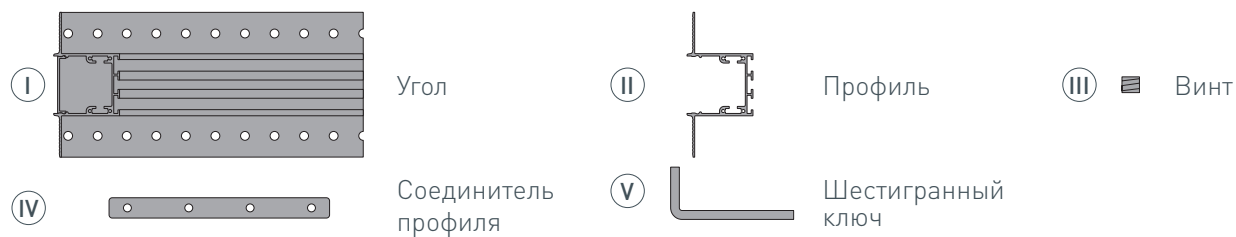

ЧЕРТЕЖ

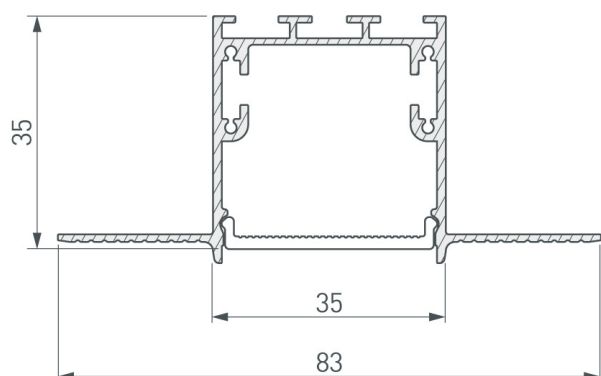

СОПУТСТВУЮЩИЕ ТОВАРЫ В СЕРИИ LINIA32-FANTOM

Приобретаются отдельно

Угол

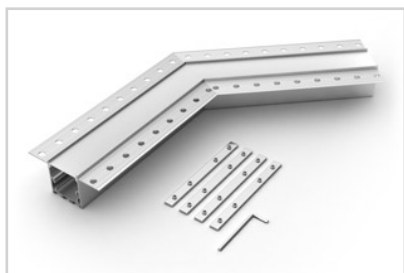

030093
SL-LINIA32-FANTOM-135

Угол

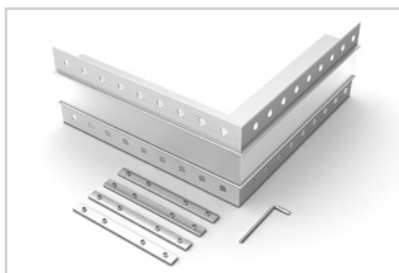

030096
SL-LINIA32-FANTOM внешний

Угол

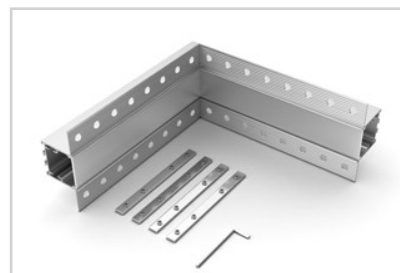

030095
SL-LINIA32-FANTOM внутренний

Крестовина

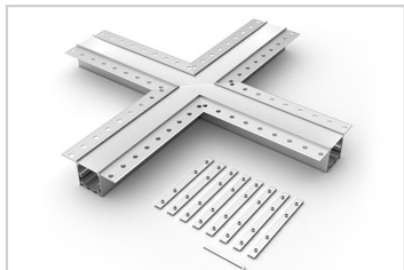

030099
SL-LINIA32-FANTOM

Тройник

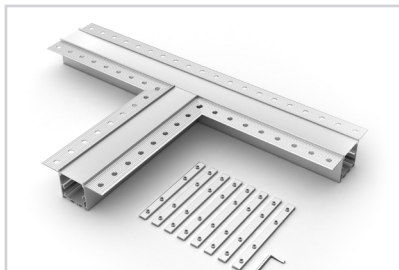

030098
SL-LINIA32-FANTOM

Угол



030097
SL-LINIA32-FANTOM

