

Электронная документация

УГОЛ ДЛЯ АЛЮМИНИЕВОГО ПРОФИЛЯ SL-LINIA65-F-135



38 мм



Встраиваемый



Серебристый

СОСТАВ КОМПЛЕКТА

- Угол с экраном — 1 шт.
- Соединители — 4 шт.
- Винты — 16 шт.
- Шестигранный ключ — 1 шт.

СОВМЕСТИМЫЙ ПРОФИЛЬ

029033 SL-LINIA65-F-2000 ANOD

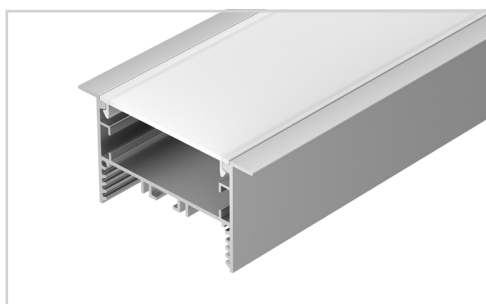

ПАРАМЕТРЫ

Артикул	030123
Модель	SL-LINIA65-F-135
Цвет	 серебристый
Покрытие	анодированное
Форма (сечение)	с накладным фланцем
Назначение	встраиваемый
Размеры	339×186×35 мм
Ширина площадки для лент	38 мм

РУКОВОДСТВО ПО МОНТАЖУ

Необходимые компоненты:

- 

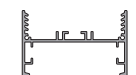
Ⓘ Угол
- 

Ⓜ Профиль
- 

Ⓝ Винт
- 

Ⓚ Соединитель профиля
- 

Ⓛ Шестигранный ключ

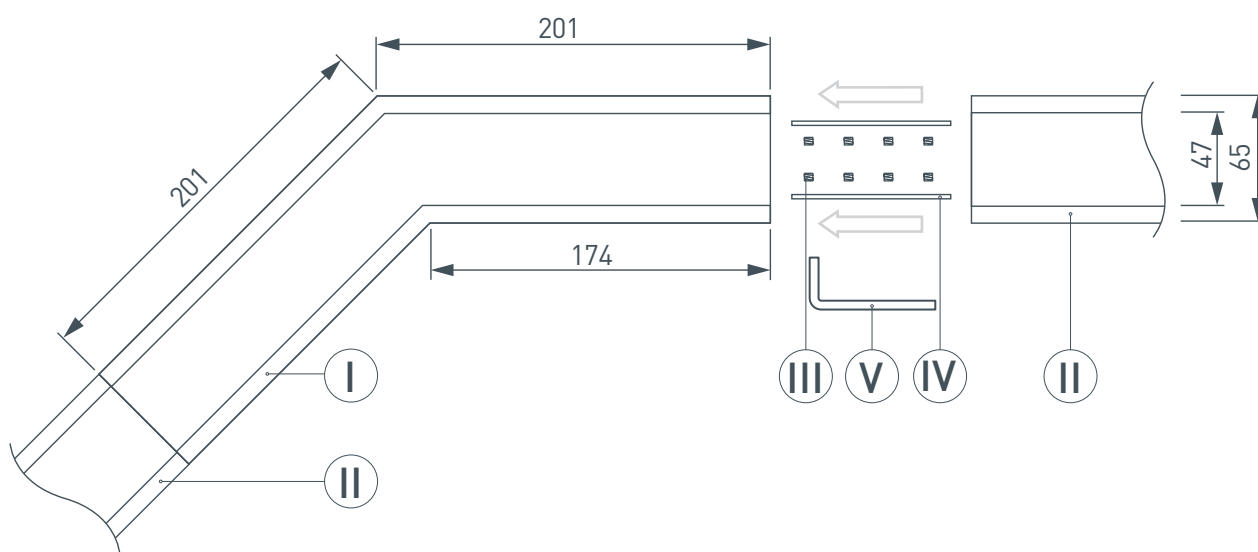

ЧЕРТЕЖ

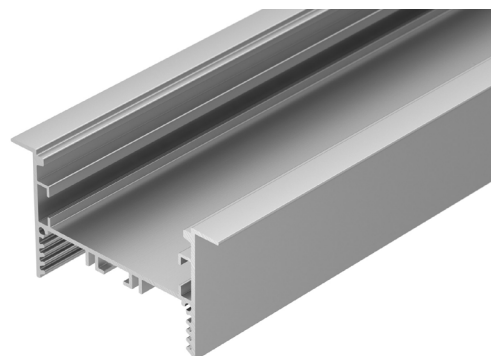
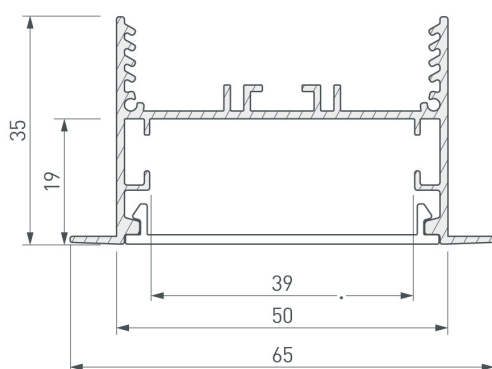

СОПУТСТВУЮЩИЕ ТОВАРЫ В СЕРИИ SL-LINIA65-F

Приобретаются отдельно

Угол

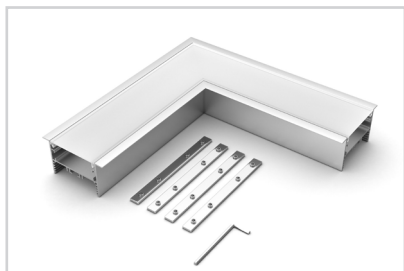

030126
SL-LINIA65-F

Тройник

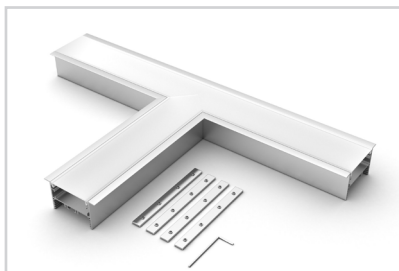

030128
SL-LINIA65-F

Крестовина

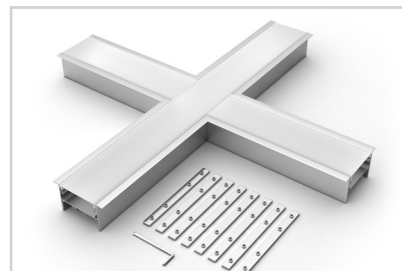

030127
SL-LINIA65-F

Угол

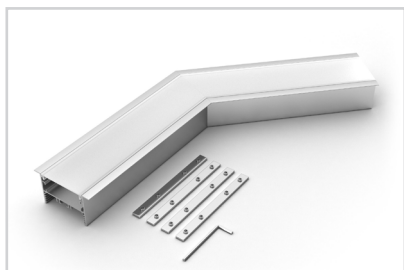

030123
SL-LINIA65-F-135

Угол

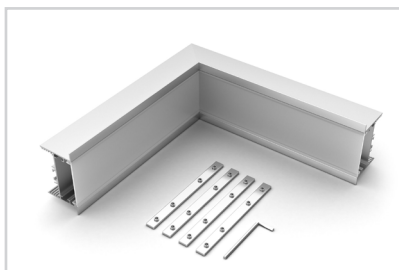

030124
SL-LINIA65-F внутренний

Угол

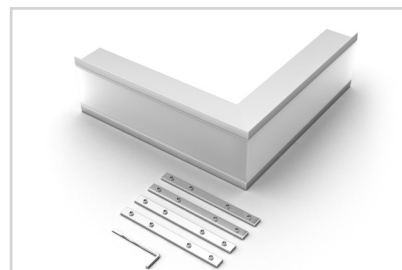

030125
SL-LINIA65-F внешний

