

# ИСТОЧНИК НАПРЯЖЕНИЯ ДИММИРУЕМЫЙ ARPV-UH24400-PFC-PD

- Управление PUSH DIM
- Герметичные
- Металлический корпус
- Активный корректор коэффициента мощности

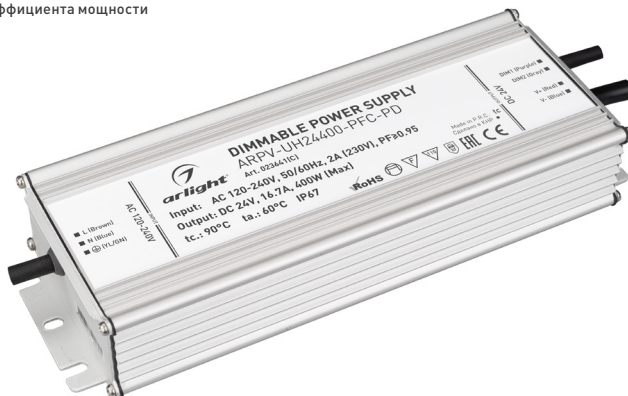

## 1. ОСНОВНЫЕ СВЕДЕНИЯ

- 1.1. Источник питания ARPV-UH24400-PFC-PD предназначен для преобразования переменного напряжения электрической сети в постоянное стабилизированное напряжение и применяется для питания и управления яркостью светодиодной ленты и других светодиодных источников света, требующих питания стабильным напряжением.
- 1.2. Управление выполняется при помощи внешней кнопки с нормально разомкнутыми контактами без фиксации — функция PUSH DIM.
- 1.3. Широкий диапазон питающих напряжений, высокая стабильность выходного напряжения.
- 1.4. Имеет высокий КПД и активный корректор коэффициента мощности.
- 1.5. Широкий рабочий температурный диапазон.
- 1.6. Герметичный корпус со степенью защиты IP67 позволяет использовать источник на открытом воздухе под навесом или в помещении.
- 1.7. Алюминиевый корпус обеспечивает эффективное естественное охлаждение.
- 1.8. Высокая стабильность выходного напряжения.
- 1.9. Защита от перегрузки и короткого замыкания.
- 1.10. Грозозащита.
- 1.11. Защита от перегрева с автовосстановлением работоспособности источника напряжения.
- 1.12. Высокое качество примененных компонентов позволило установить длительный гарантийный срок — 5 лет.
- 1.13. Проверка 100% изделий на заводе в условиях максимальной температуры и при максимальной нагрузке.

## 2. ОСНОВНЫЕ ТЕХНИЧЕСКИЕ ХАРАКТЕРИСТИКИ

Выходное напряжение	<b>DC 24 В ±3%</b>
Выходной ток [макс.]	<b>16.7 А</b>
Выходная мощность [макс.]	<b>400 Вт</b>
Входное напряжение	<b>AC 120–240 В</b>
Предельный диапазон входных напряжений	<b>AC 90–305 В</b>
Потребляемый ток при 230 В [макс.]	<b>2 А</b>
Частота питающей сети	<b>50/60 Гц</b>
Коэффициент мощности	<b>≥0.95</b>

КПД	<b>&gt;86%</b>
Ток холодного старта при 230 В	<b>65 А</b>
Температура срабатывания защиты с отключением питания нагрузки	<b>Tс≥105 °C ±10 °C</b>
Температура включения питания нагрузки, после срабатывания защиты	<b>Tс≤70 °C ±10 °C</b>
Степень защиты	<b>IP67</b>
Диапазон рабочих температур	<b>-40... +70 °C</b>
Габаритные размеры	<b>224×90×41.5 мм</b>

## 3. УСТАНОВКА И ПОДКЛЮЧЕНИЕ



### ВНИМАНИЕ!

Во избежание поражения электрическим током перед началом всех работ отключите электропитание. Все работы должны проводиться только квалифицированным специалистом.

- 3.1. Извлеките источник питания из упаковки и убедитесь в отсутствии механических повреждений.
- 3.2. Убедитесь, что выходное напряжение и мощность источника соответствуют подключаемой нагрузке.
- 3.3. Закрепите источник питания в месте установки.
- 3.4. Подключите выходные (OUTPUT) провода источника питания к нагрузке. Соблюдайте полярность: «V+» — красный провод, «V-» — синий.
- 3.5. Подключите кнопку управления в соответствии со схемой, приведенной на рисунке 1. Серый провод подключите к проводнику «ноль» питающей сети, фиолетовый провод подключите к проводнику «фаза» через кнопку с нормально разомкнутыми контактами.



Рисунок 1. Подключение источника питания

Управление:

- короткое нажатие кнопки — включение/выключение;
- удержание кнопки — регулировка яркости;
- повторное удержание — регулировка яркости в другом направлении.

- 3.6. На рисунке 2 показаны различные варианты подключения блоков питания и кнопок управления.

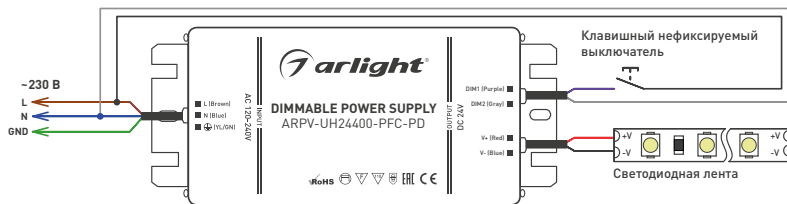



Рисунок 2. Варианты подключения нескольких источников питания и кнопок управления  
Кнопка S1 управляет блоками БП 1 и БП 2.

Кнопки S2 и S3 управляют блоком БП N – аналог проходного выключателя.

- 3.7. Подключите входные провода источника питания со стороны «INPUT» к обесточенной электросети, соблюдая маркировку: «L» (фаза) — коричневый провод, «N» (ноль) — синий.
- 3.8. Подключите желто-зеленый провод, обозначенный символом , к защитному заземлению.

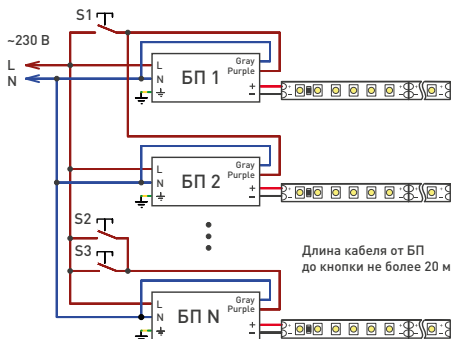

#### ВНИМАНИЕ!

Проверьте правильность подключения всех проводов. Подача напряжения сети ~230 В на выходные провода источника напряжения неминуемо приводит к выходу его из строя.

- 3.9. Включите электропитание. Допустима небольшая задержка включения источника [до 2–3 с], что является особенностью работы электронной схемы управления и не является дефектом.
- 3.10. Дайте поработать источнику 60 мин. с подключенной нагрузкой, которую вы предполагаете использовать. Источник питания должен находиться в тех же условиях, как и при последующей эксплуатации.
- 3.11. Проверьте температуру корпуса источника питания. Максимальная температура корпуса источника в установившемся режиме не должна превышать +70 °С. Если температура корпуса выше, необходимо уменьшить нагрузку, обеспечить лучшую вентиляцию или использовать более мощный источник питания.
- 3.12. Отключите источник от сети после проверки.

## 4. ОБЯЗАТЕЛЬНЫЕ ТРЕБОВАНИЯ И РЕКОМЕНДАЦИИ ПО ЭКСПЛУАТАЦИИ



#### ВНИМАНИЕ!

Не допускается использование источника питания совместно с диммерами (регуляторами освещения), включенными во входной цепи ~230 В!

- 4.1. Соблюдайте условия эксплуатации оборудования:
  - температура окружающего воздуха от -40 до +70 °С, см. график зависимости максимально допустимой нагрузки на источник питания от температуры окружающей среды на рисунке 4;
  - относительная влажность воздуха не более 90% при +20 °С, без конденсации влаги;
  - отсутствие в воздухе паров и примесей агрессивных веществ (кислот, щелочей и пр.).



- 4.2. Качество электроэнергии должно соответствовать ГОСТ 32144-2013, ГОСТ 29322-2014.
- 4.3. Для естественной вентиляции обеспечьте не менее 20 см свободного пространства вокруг источника питания, как изображено на рисунке 3. При невозможности обеспечить свободное пространство используйте принудительную вентиляцию.
- 4.4. Не нагружайте источник питания более 80% от его максимальной мощности. Учитывайте, что с повышением температуры окружающей среды максимальная мощность источника питания снижается, см. график зависимости максимальной допустимой нагрузки на источник питания от температуры окружающей среды на рисунке 4.



Рисунок 3. Свободное пространство вокруг источника



Рисунок 4. Максимальная допустимая нагрузка, % от мощности источника

- 4.5. Не устанавливайте источник питания вблизи нагревательных приборов или горячих поверхностей.
- 4.6. При использовании в системе нескольких источников питания не устанавливайте их вплотную друг к другу.
- 4.7. Не располагайте источник питания вплотную к нагрузке или на ней.
- 4.8. Не допускайте воздействия прямых солнечных лучей на поверхность источника питания.
- 4.9. Не размещайте источник в местах и нишах, где может скапливаться вода. Нахождение источника в воде (лужа, тающий снег) вызывает разрушающие электрохимические процессы.
- 4.10. Не соединяйте параллельно выходы двух и более источников питания.
- 4.11. При выборе места установки источника предусмотрите возможность обслуживания. Не устанавливайте источник в местах, доступ к которым будет невозможен.
- 4.12. Не реже одного раза в год производите профилактическую очистку оборудования от пыли и загрязнений. Периодичность профилактического обслуживания зависит от степени загрязнения воздуха. В условиях проведения строительно-отделочных работ может потребоваться еженедельная профилактика оборудования.
- 4.13. Возможные неисправности и методы их устранения

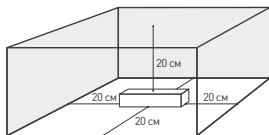

Неисправность	Причина	Метод устранения
Источник не включается	Нет контакта в соединениях	Проверьте все подключения
	Перепутаны вход и выход источника	В результате такого подключения источник напряжения выходит из строя. Замените источник. Данный случай не является гарантийным
	Неправильная полярность подключения нагрузки	Подключите нагрузку, соблюдая полярность. Если проблема не решена, значит, нагрузка вышла из строя. Замените отказавшее устройство
Самопроизвольное периодическое включение и выключение	Превышена максимально допустимая мощность нагрузки	Уменьшите нагрузку или замените источник на более мощный
	В нагрузке присутствует короткое замыкание	Внимательно проверьте все цепи на отсутствие замыкания
Температура корпуса выше +70 °C	Превышена максимально допустимая мощность нагрузки	Уменьшите нагрузку или замените источник на более мощный
	Недостаточно пространства для отвода тепла	Проверьте температуру воздуха, обеспечьте достаточную вентиляцию
Напряжение на выходе источника нестабильно или не соответствует номинальному значению	Электронная схема стабилизации внутри источника неисправна	Не пытайтесь самостоятельно устранить причину. Передайте источник для проверки в сервисный центр
Яркость свечения не регулируется или нестабильна	Не работает кнопка	Заменить кнопку
	Обрыв на линии управления	Найдите и устраните обрыв
	Большая длина кабеля между блоком питания и кнопкой	Сократите длину кабеля

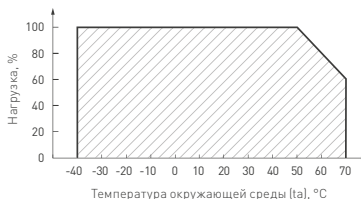
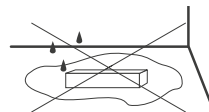
## 5. ТРЕБОВАНИЯ БЕЗОПАСНОСТИ

- 5.1. Конструкция изделия удовлетворяет требованиям электро- и пожарной безопасности по ГОСТ 12.2.007.0-75.
- 5.2. Монтаж изделия должен выполняться квалифицированным специалистом с соблюдением всех требований техники безопасности.
- 5.3. Внимательно изучите данное руководство и неукоснительно следуйте всем рекомендациям.
- 5.4. Перед монтажом убедитесь, что все элементы системы обесточены.
- 5.5. Незамедлительно прекратите эксплуатацию источника питания и отключите его от сети при возникновении следующих ситуаций:
- ✔ повреждение или нарушение изоляции кабелей или корпуса источника питания;
  - ✔ погасание, мигание или ненормальное свечение подключенных источников света;
  - ✔ появление постороннего запаха, задымления, звука, похожего на треск;
  - ✔ осязуемое повышение температуры корпуса источника питания.
- 5.6. Если при включении изделие не заработало должным образом, воспользуйтесь таблицей возможных неисправностей (п. 4.13.). Если самостоятельно устранить неисправность не удалось, обесточьте оборудование, свяжитесь с представителем торгового предприятия и доставьте ему неисправное изделие.

## 6. ГАРАНТИЙНЫЕ ОБЯЗАТЕЛЬСТВА

- 6.1. Изготовитель гарантирует соответствие изделия требованиям действующей технической документации и обязательным требованиям государственных стандартов.
- 6.2. Гарантийный срок изделия — 60 месяцев (5 лет) с даты передачи потребителю, если иное не предусмотрено договором. Если дату передачи установить невозможно, гарантийный срок исчисляется с даты изготовления изделия.

- 6.3. В случае выхода изделия из строя потребитель вправе предъявить требования в течение гарантийного срока при наличии товарного или кассового чека, а также отметки о продаже в паспорте изделия.
- 6.4. Требования предъявляются по месту приобретения изделия.
- 6.5. Гарантийные обязательства не распространяются на изделия, имеющие механические повреждения или признаки нарушения потребителем правил хранения, транспортирования или эксплуатации.
- 6.6. Производитель вправе вносить в конструкцию изделия изменения, не ухудшающие качество изделия и его основные параметры.
- 6.7. Расходы на транспортировку вышедшего из строя изделия оплачиваются потребителем.

## 7. ТРАНСПОРТИРОВАНИЕ И ХРАНЕНИЕ

- 7.1. Размещение и крепление в транспортных средствах упакованных изделий должны обеспечивать их устойчивое положение, исключать возможность ударов друг о друга, а также о стенки транспортных средств.
- 7.2. После транспортировки при отрицательных температурах, перед включением, изделие должно быть выдержано в упаковке в нормальных условиях не менее 6 часов.
- 7.3. Изделия должны храниться в сухом помещении в заводской упаковке при температуре окружающей среды от 0 до +50 °С и влажности не более 70% при отсутствии в воздухе паров кислот, щелочей и других агрессивных примесей.

## 8. КОМПЛЕКТАЦИЯ

- 8.1. Источник питания — 1 шт.
- 8.2. Паспорт и краткая инструкция по эксплуатации — 1 шт.
- 8.3. Упаковка — 1 шт.

## 9. СВЕДЕНИЯ ОБ УТИЛИЗАЦИИ

- 9.1. По истечении срока службы (эксплуатации) изделие не представляет опасности для жизни, здоровья людей и окружающей среды.
- 9.2. Утилизация осуществляется в соответствии с требованиями действующего законодательства.

## 10. СВЕДЕНИЯ О РЕАЛИЗАЦИИ И СЕРТИФИКАЦИИ

- 10.1. Цена изделия договорная, определяется при заключении договора.
- 10.2. Предпродажной подготовки изделия не требуется.
- 10.3. Изделие сертифицировано согласно ТР ТС. Информация о сертификации нанесена на упаковку.

## 11. ИНФОРМАЦИЯ О ПРОИСХОЖДЕНИИ ТОВАРА

- 11.1. Изготовлено в КНР. Made in P.R.C.
- 11.2. Изготовитель: «Санрайз Холдингз (ГК) Лтд» (Sunrise Holdings (HK) Ltd).  
Офис 901, 9 этаж, «Омега Плаза», 32, улица Дундас, Коулун, Гонконг, Китай.  
Unit 901, 9/F, Omega Plaza, 32 Dundas Street, Kowloon, Hong Kong, China.
- 11.3. Импортёр: ООО «Арлайт РУС», адрес: 101000, г. Москва, Уланский пер., д. 22, стр. 1, пом. I, этаж 5, офис 501.
- 11.4. Дату изготовления см. на корпусе изделия или упаковке.

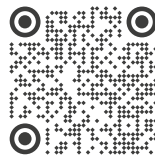

Более подробная информация  
об источниках напряжения  
представлена на сайте [arlight.ru](http://arlight.ru)

ТР ТС 004/2011  
ТР ТС 020/2011



Дополнение к артикулу в скобках, например, [1], [2], [B] означает наличие модификаций товара. Модификации отличаются незначительными улучшениями, не влияющими на основные свойства, параметры и внешний вид товара. Допускается прямая замена модификаций на основной артикул или наоборот без каких-либо условий.

